



garantie de 5 ans



Caractéristiques techniques

| | | | |
|-------------------------------|--|--|-------------------------|
| Données fonctionnelles | Taille du robinet | 0.5" [15] | |
| | Fluide | eau réfrigérée ou chaude, jusqu'à 60 % de glycol | |
| | Plage de température du fluide (eau) | 0...250°F [-18...120°C] | |
| | Pression nominale du corps | 600 psi | |
| | Pression de fermeture Δps | 200 psi | |
| | Caractéristique de débit | Égal pourcentage | |
| | Entretien | sans entretien | |
| | Configuration d'écoulement | 2 voies | |
| | Taux d'étanchéité | 0 % pour A – AB | |
| | Débit réglable | 75° | |
| | Cv | 0.8 | |
| | Remarque sur la pression nominale du corps | 600 psi | |
| | Débit Cv | Orifice A : tel que sur le graphique Orifice B : 70 % de A - AB Cv | |
| | Matériaux | Boîtier | Corps en laiton nickelé |
| | | Tige de manœuvre | Acier inoxydable |
| Joint de la tige de manœuvre | | EPDM (lubrifié) | |
| Siège | | PTFE | |
| Disque de caractérisation | | TEFZEL® | |
| Raccord de tuyau | | Raccords femelles NPT | |
| Joint torique | | EPDM (lubrifié) | |
| Bille | | Acier inoxydable | |
| Suitable actuators | Sans ressort | TR LR..A NR.. | |
| | Ressort | TRF.. LF.. | |

Notes de sécurité



- **AVERTISSEMENT** : Ce produit présente un risque d'exposition au plomb, matériau reconnu par l'État de Californie pour causer le cancer et des troubles de la reproduction. Pour plus de renseignements, visitez www.p65warnings.ca.gov.

Caractéristiques du produit

Utilisation Ce robinet est généralement utilisé dans les appareils de traitement d'air sur les serpentins de chauffage ou de refroidissement, et les serpentins de chauffage ou de refroidissement des ventilateurs-convecteurs. D'autres applications courantes comprennent les ventilateurs-convecteurs, les serpentins de réchauffage de boîtes VAV et les contournements. Ce robinet convient pour une utilisation dans un système hydronique à débit variable.

Détails débit/montage

Les robinets à deux voies doivent être installés le disque positionné en amont.

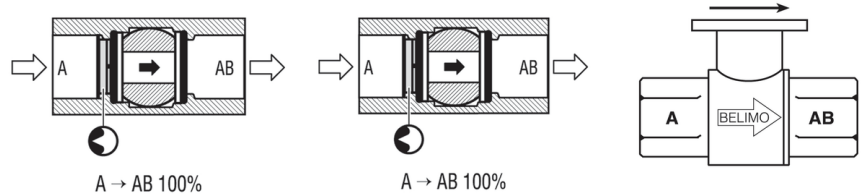

Dimensions

Schémas dimensionnels

LRB, LRX

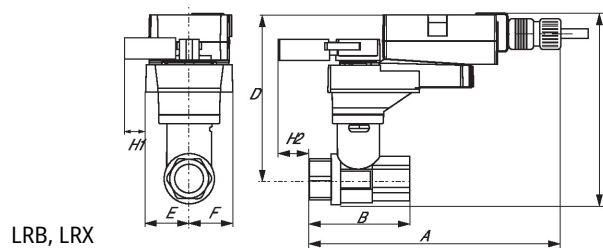

LRB, LRX

| A | B | C | D | E | F | H1 | H2 |
|------------|-----------|------------|------------|-----------|-----------|-----------|-----------|
| 9.4" [239] | 2.4" [60] | 5.2" [132] | 4.6" [117] | 1.3" [33] | 1.3" [33] | 1.2" [30] | 1.1" [28] |

TR

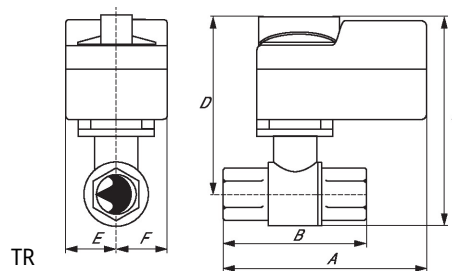

TR

| A | 2B | C | D | E | F |
|-----------|-----------|------------|------------|-----------|-----------|
| 3.7" [95] | 2.4" [60] | 4.8" [122] | 4.2" [107] | 1.3" [33] | 1.3" [33] |

TFRB, TFRX

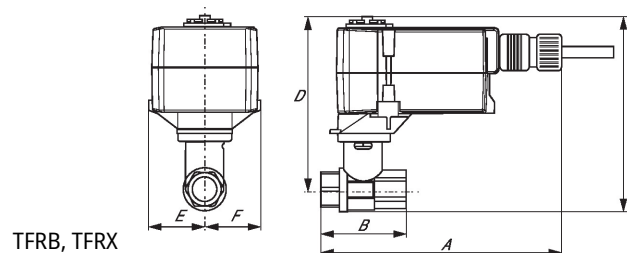

TFRB, TFRX

| A | B | C | D | E | F |
|------------|-----------|------------|------------|-----------|-----------|
| 6.6" [167] | 2.4" [60] | 4.9" [124] | 4.3" [110] | 1.5" [39] | 1.5" [39] |

LF



| A | B | C | D | E | F |
|------------|-----------|------------|------------|-----------|-----------|
| 7.9" [200] | 2.4" [60] | 5.7" [146] | 5.1" [129] | 1.8" [46] | 1.8" [46] |

ARB N4, ARX N4

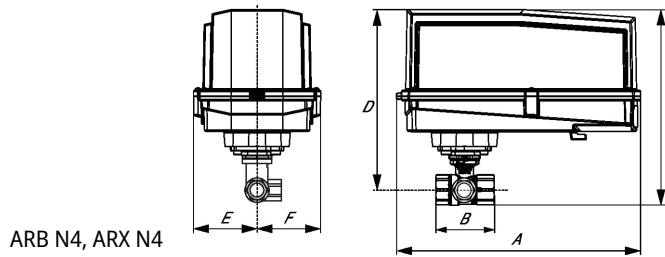

ARB N4, ARX N4

| A | B | C | D | E | F |
|-------------|-----------|------------|------------|-----------|-----------|
| 11.4" [289] | 2.4" [60] | 7.7" [196] | 7.0" [179] | 3.1" [80] | 3.1" [80] |



garantie de 5 ans



Caractéristiques techniques

| | | | |
|-------------------------------|--|---|-------------------|
| Données électriques | Tension nominale | AC/DC 24 V | |
| | Fréquence de tension nominale | 50/60 Hz | |
| | Consommation d'énergie en service | 1.5 W | |
| | Consommation d'énergie en position d'arrêt | 0.2 W | |
| | Transformateur | 2 VA (bloc d'alimentation de Classe 2) | |
| | Connexion électrique | Câble ignifuge 18 GA, raccord de conduit 1/2 po, protection NEMA 2 / IP54, 1 m [3 pi], 3 m [10 pi] et 5 m [16 pi] | |
| | Protection contre les surcharges | électronique sur toute la rotation de 0...90° | |
| Données fonctionnelles | Sens de déplacement du moteur à mouvement | sélectionnable avec interrupteur 0/1 | |
| | Surpassement manuel | bouton poussoir externe | |
| | Angle de rotation | 90° | |
| | Remarque relative à l'angle de rotation | réglable avec butée mécanique | |
| | Durée de course (moteur) | 90 s | |
| | Niveau sonore, moteur | 35 dB(A) | |
| | Indication de la position | Mécanique, enfichable | |
| Données de sécurité | Indice de protection IEC/EN | IP54 | |
| | Indice de protection NEMA/UL | NEMA 2 | |
| | Boîtier de protection | Boîtier UL de type 2 | |
| | Homologations | cULus selon UL60730-1A/-2-14, CAN/CSA E60730-1:02, CE selon 2014/30/UE Listed to UL 2043 - suitable for use in air plenums per Section 300.22(C) of the NEC and Section 602 of the IMC | |
| | Norme relative à la qualité | ISO 9001 | |
| | Température ambiante | -22...122°F [-30...50°C] | |
| | Température de stockage | -40...176°F [-40...80°C] | |
| | Humidité ambiante | max. 95 % d'humidité relative, sans condensation | |
| | Entretien | sans entretien | |
| | Poids | Poids | 0.67 lb [0.30 kg] |

Accessoires

| Accessoires électriques | Description | Type |
|-------------------------|--|------------|
| | Battery, 12 V, 1.2 Ah (two required) | NSV-BAT |
| | Battery Backup, for non-spring return models | NSV24 US |
| | Potentiomètre d'asservissement 10 kΩ enfichable, gris | P10000A GR |
| | Potentiomètre d'asservissement 1 kΩ enfichable, gris | P1000A GR |
| | Potentiomètre d'asservissement 140 Ω enfichable, gris | P140A GR |
| | Potentiomètre d'asservissement 2.8 kΩ enfichable, gris | P2800A GR |
| | Potentiomètre d'asservissement 5 kΩ enfichable, gris | P5000A GR |
| | Potentiomètre d'asservissement 500 Ω enfichable, gris | P500A GR |
| | Interrupteur auxiliaire 1 x SPDT module d'extension | S1A |
| | Interrupteur auxiliaire 2 x SPDT module d'extension | S2A |

Installation électrique

NOTES D'INSTALLATION

- Installer un dispositif de protection contre les surcharges et déconnecter si nécessaire.
- Les servomoteurs peuvent être connectés en parallèle. La consommation électrique et l'impédance d'entrée doivent être respectées.
- Les servomoteurs peuvent également être alimentés par une source de DC 24 V.
- Le fil chaud du servomoteur doit être connecté au commun de tableau de commande. Uniquement raccorder le commun à la branche négative (-) des circuits de commande. Les modèles de bornier (-T) n'ont pas de recopie.
- Le câblage des servomoteurs à câbles ignifuge ne comporte aucun chiffre ; on doit se référer au code de couleurs.

Conforme aux exigences du cULus sur les appareils qui ne nécessitent aucune mise à la terre.

Avertissement! Composants électriques sous tension!

Lorsqu'on procède à l'installation, aux essais, à l'entretien et au dépannage de ce produit, il peut arriver que des composants électriques soient toujours sous tension. Il est recommandé de confier cette tâche à un électricien agréé qui a reçu la formation appropriée pour manipuler des composants électriques sous tension. Le non-respect des mesures de sécurité électrique lorsqu'on est exposé à des composants électriques sous tension peut causer la mort ou des blessures graves.

Schémas de câblage

Tout ou rien

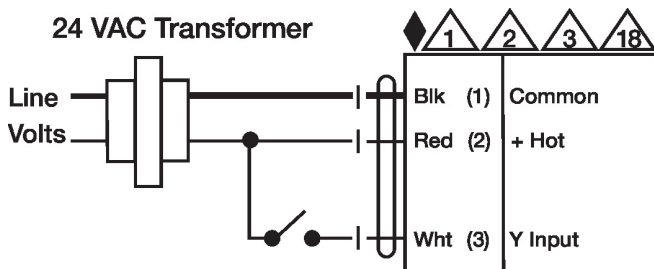

Virgule flottante

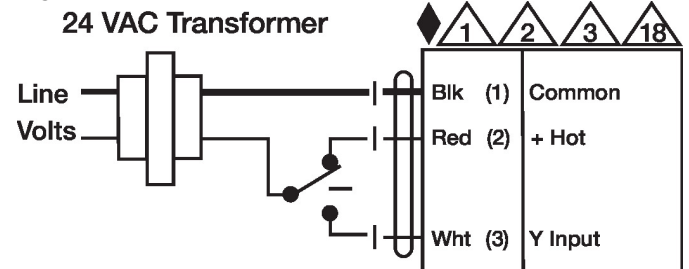

Virgule flottante - Triac à impulsion positive (source)

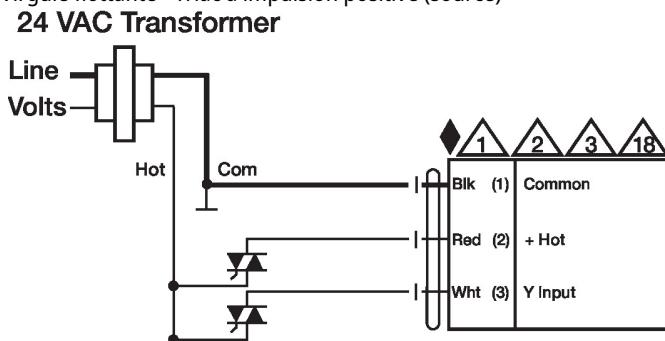

Virgule flottante - Triac à impulsion négative (sink)

